



Зелакс ZES

Техническое описание
ZES-20xxG, ZES-21xxG

© 1998 – 2025 Zelax. Все права защищены.

Редакция 17 от 22.01.2025 г.

Россия, 124365 Москва, г. Зеленоград, ул. Заводская, дом 1Б, строение 2
Телефон: +7 (495) 748-71-78 (многоканальный) <http://www.zelax.ru>
Отдел технической поддержки: tech@zelax.ru Отдел продаж: sales@zelax.ru

Оглавление

1	Введение	3
2	Структура изделия	4
2.1	Базовый модуль	4
2.2	Порт	5
2.3	Слот	5
2.4	Центральный процессор	5
2.5	Ethernet-коммутатор	5
3	Комплект поставки	6
4	Модификации	7
5	Технические данные	8
5.1	Технические характеристики	8
5.1.1	Функциональные возможности	8
5.1.2	Конструктивное исполнение и электропитание	11
5.1.3	Условия эксплуатации	13
5.1.4	Условия хранения	13
5.2	Порты изделия	13
5.2.1	Порт Ethernet	13
5.2.2	Слот SFP	13
5.2.3	Console	13
5.2.4	Порт USB (только в ZES-2028G(P)S-x-A)	13
5.3	Внешний вид	14
5.3.1	Передняя панель	14
5.3.2	Индикаторы, расположенные на передней панели	16
5.3.3	Элементы управления, расположенные на передней панели	16
5.3.4	Задняя панель	17
6	Установка и подключение коммутатора	18
6.1	Установка	18
6.2	Подключение	18
7	Управление	19
7.1	Способы управления	19
7.1.1	Управление через порт Console	19
7.1.2	Настройка коммутатора для управления	19
7.1.3	Управление по протоколам Telnet, SSH и SNMP	19
7.1.4	Управление через web-интерфейс	19
7.2	Управление через командную строку и режимы работы	20
7.2.1	Синтаксис команд	21
7.2.2	Контекстная справка	21
7.2.3	Сообщения об ошибках	22
8	Сохранение и загрузка конфигурации	23
8.1	Сохранение конфигурации	23
8.2	Сохранение конфигурации на сервере	23
8.3	Загрузка конфигурации с сервера	24
9	Восстановление заводских настроек	25
9.1	Восстановление заводской конфигурации с использованием командной строки	25
9.2	Сброс пароля с использованием загрузчика	25
10	Загрузка новой версии программного обеспечения	26
10.1	Обновление с использованием интерфейса командной строки	26
10.2	Обновление с использованием загрузчика	27
10.2.1	Обновление загрузчика:	27
10.2.2	Обновление программного обеспечения в режиме загрузчика	28
11	Рекомендации по устранению неисправностей	30
12	Гарантии изготовителя	31
	Приложение 1. Назначение контактов портов Ethernet 10/100/1000Base-T	32
	Приложение 2. Назначение контактов порта Console	32
	Приложение 3. Схема консольного кабеля	32
	Приложение 4. Назначение контактов клеммной колодки для изделий с индексом питания DCH, DC60	32

1 Введение

Коммутаторы серий ZES-20xxG, ZES-21xxG (далее для краткости «коммутатор», «изделие») являются интеллектуальными устройствами, осуществляющими коммутацию кадров на втором уровне модели OSI. Коммутаторы могут обрабатывать заголовки пакетов третьего и четвертого уровней модели OSI. Коммутаторы ZES-20xxG с модификацией -А также поддерживают статическую маршрутизацию.

Область применения коммутаторов достаточно широка. Среди основных задач, которые решают коммутаторы серий ZES-20xx и ZES-21xxG: построение безопасной эффективной «домовой» сети или корпоративной сети, организация ЛВС промышленных предприятий, организация сетей видеонаблюдения и беспроводного доступа.

Пример применения коммутаторов ZES приведен на Рис. 1:



Рис. 1 — Использование коммутаторов ZES-20xxG, ZES-21xxG

2 Структура изделия

2.1 Базовый модуль

Все коммутаторы представляют собой базовый модуль с портами Console и Ethernet, а также слотами для установки SFP-модулей. В зависимости от модификации, базовый модуль также может иметь порт USB для подключения внешнего накопителя данных (только в ZES-2028G(P)S-x-A¹).

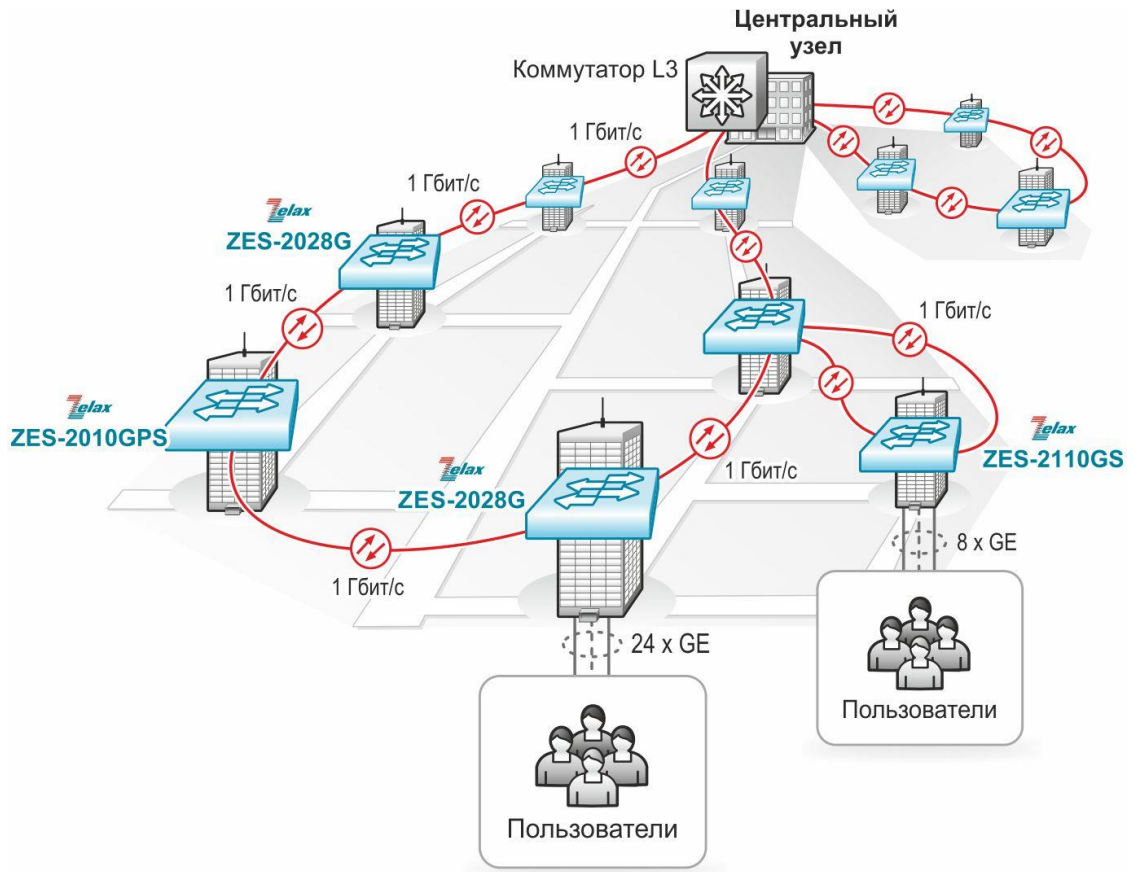

Рис. 2 — Структурная схема коммутаторов ZES-2028G(P)S-x-A



Рис. 3 — Структурная схема коммутаторов ZES-20xxG, ZES-21xxG кроме ZES-2028G(P)S-x-A

¹ Где x – это вариант питания AC220 или DC60

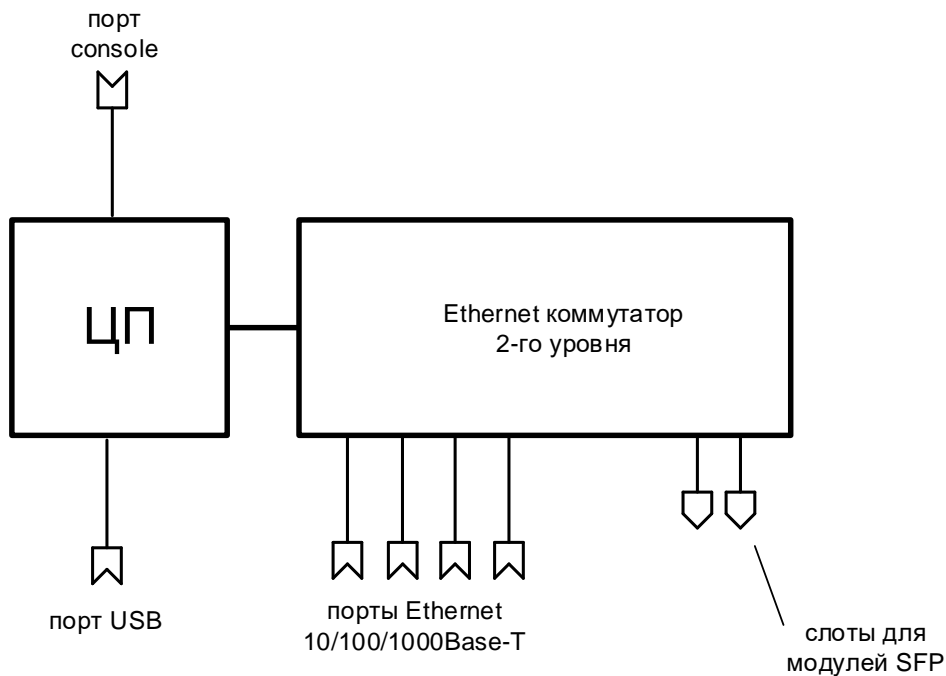
В зависимости от модификации, базовый модуль коммутаторов ZES-20xxG, ZES-21xxG содержит:

- процессор;
- коммутатор Ethernet 2-го уровня;
- порты Ethernet 10/100/1000Base-T;
- слоты для установки SFP-модулей;
- управляющий порт Console;
- порт USB (только в ZES-2028G(P)S-x-A).

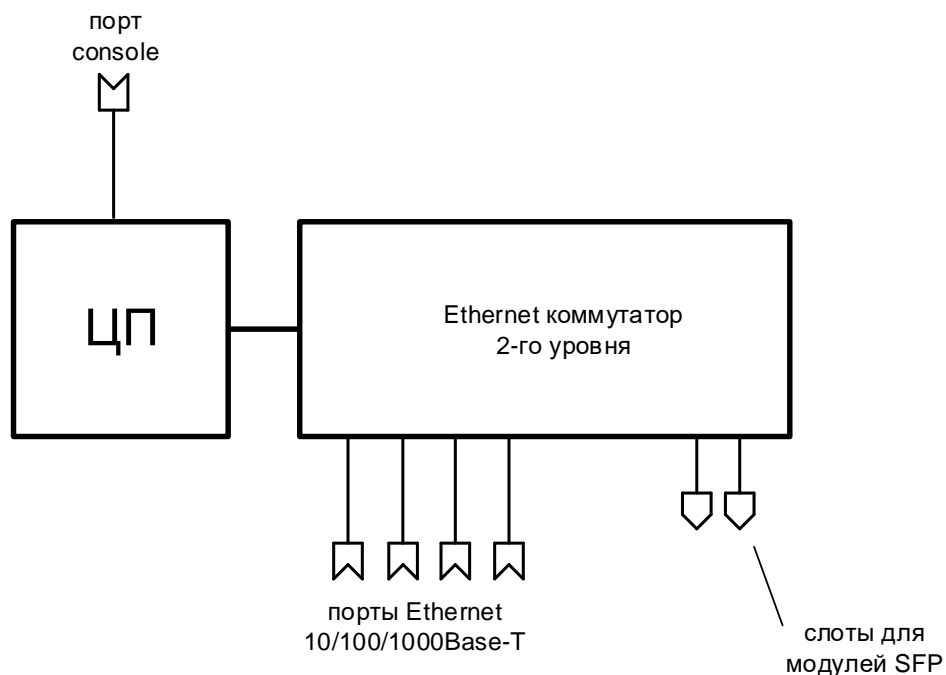
Наличие, тип и количество портов и слотов зависит от модификации, указанной в Табл. 1.

2.2 Порт

Порт представляет собой соединитель (разъём), к которому с помощью кабеля подключается то или иное устройство или линия связи (см. Рис. 2, Рис. 3). Порт реализует определённый интерфейс.

2.3 Слот

Слот — разъём для установки модуля SFP.

2.4 Центральный процессор

Центральный процессор — компонент, размещённый в базовом модуле и предназначенный для обработки данных, поступающих на его интерфейсы.

2.5 Ethernet-коммутатор

Ethernet-коммутатор — компонент, размещённый в базовом модуле и предназначенный для обработки данных, поступающих на его интерфейсы. Ethernet-коммутатор осуществляет коммутацию пакетов, поступающих через порты Ethernet.

3 Комплект поставки

В комплект поставки коммутатора входят:

- изделие выбранного исполнения;
- кабель питания для подключения к сети переменного тока напряжением 220 В (для модификаций с индексом AC220);
- клеммная колодка для подключения кабеля питания (для модификаций с индексами DCH, DC60);
- консольный кабель;
- комплект для установки в 19" стойку;
- заглушки для SFP-слотов;
- упаковочная коробка;
- компакт-диск с документацией.

4 Модификации

Табл. 1 — Модификации устройств

Модификация	Электрические порты Ethernet	Слоты SFP	PoE	Питание
ZES-2110GS-AC220	8 x 10/100/1000 Мбит/с	2 x SFP (100/1000 Мбит/с)	-	~220В
ZES-2110GS-DCH	8 x 10/100/1000 Мбит/с	2 x SFP (100/1000 Мбит/с)	-	=36..72В
ZES-2010GS-AC220	8 x 10/100/1000 Мбит/с	2 x SFP (100/1000 Мбит/с)	-	~220В
ZES-2010GS-DCH	8 x 10/100/1000 Мбит/с	2 x SFP (100/1000 Мбит/с)	-	=36..72В
ZES-2010GPS-AC220	8 x 10/100/1000 Мбит/с	2 x SFP (100/1000 Мбит/с)	+	~220В
ZES-2028GS-AC220	24 x 10/100/1000 Мбит/с	4 x SFP (100/1000 Мбит/с)	-	~220В
ZES-2028GS-DC60	24 x 10/100/1000 Мбит/с	4 x SFP (100/1000 Мбит/с)	-	=18..72В
ZES-2028GPS-AC220	24 x 10/100/1000 Мбит/с	4 x SFP (100/1000 Мбит/с)	+	~220В
ZES-2028GS-AC220-A	24 x 10/100/1000 Мбит/с	4 x SFP (1000 Мбит/с)	-	~220В
ZES-2028GS-DC60-A	24 x 10/100/1000 Мбит/с	4 x SFP (1000 Мбит/с)	-	=18..72В
ZES-2028GPS-AC220-A	24 x 10/100/1000 Мбит/с	4 x SFP (1000 Мбит/с)	+	~220В
ZES-2028GPS-AC220-B	24 x 10/100/1000 Мбит/с	4 x SFP (1000 Мбит/с)	+	~220В
ZES-2052GS-AC220	48 x 10/100/1000 Мбит/с	4 x SFP (100/1000 Мбит/с)	-	~220В
ZES-2052GS-DC60	48 x 10/100/1000 Мбит/с	4 x SFP (100/1000 Мбит/с)	-	=18..72В

5 Технические данные

5.1 Технические характеристики

5.1.1 Функциональные возможности

Интерфейсы:

- 10Base-T (IEEE 802.3i);
- 100Base-TX (IEEE 802.3u);
- 100Base-FX (IEEE 802.3u);
- 1000Base-T (IEEE 802.3ab);
- 1000Base-X (IEEE 802.3z).

Протоколы 2-го уровня:

- 802.1d (STP), 802.1w (RSTP), 802.1s (MSTP);
- Root Guard, BPDU Filter, BPDU Guard, BPDU Forwarding;
- MRPP (Multi-layer Ring Protection Protocol);
- ERPS (G.8032);
- LLDP, LLDP-MED;
- ULDP;
- ULPP, ULSM (мониторинг состояния, быстрое переключение uplink-портов);
- Loopback Detection;
- IGMP Snooping v1, v2, v3;
- IGMP Snooping Fast Leave;
- Multicast VLAN Registration (MVR);
- MLD Snooping v1, v2;
- DHCP Snooping;
- DHCP relay;
- DHCP опции 37, 38, 82;
- промежуточный агент PPPoE;
- 802.3ad (LACP) агрегация портов:
 - ZES-2010G(P)S, ZES-2110GS, ZES-2028GPS-AC220-B — до 8 групп, до 8 портов;
 - ZES-2028G(P)S-x-A — до 64 групп, до 8 портов;
 - для остальных модификаций — до 16 групп, до 8 портов в группе.
- управление потоком: 802.3x, backpressure;
- предотвращение блокировки (HOL).

VLAN:

- 802.1Q;
- 802.1Q-in-Q:
 - для ZES-2028G(P)S-x-A: на основе портов, Flexible;
 - для остальных модификаций — на основе портов, Selective, Flexible.
- GARP, GVRP;
- количество поддерживаемых VLAN: 4094;
- VLAN на основе портов;
- VLAN на основе протокола (по содержимому поля EtherType);
- Private VLAN;
- MAC VLAN;
- Voice VLAN;
- VLAN Translation.

Маршрутизация (только в ZES-2028G(P)S-x-A²):

- количество поддерживаемых L3-интерфейсов: 1024;
- размер таблицы маршрутизации: 424;
- IPv4 и IPv6;
- статическая маршрутизация;
- black hole route;
- VRRP;
- PBR;

² Где x – это вариант питания AC220 или DC60

- BFD.

Power over Ethernet (PoE):

- IEEE 802.3af;
- IEEE 802.3at;
- до 30 Вт на порт;
- настройка выходной мощности.

Качество обслуживания (QoS):

- классификация трафика на основе: номера порта, MAC-адреса источника и назначения, VLAN ID, 802.1p, IPv4-адреса источника и назначения, IPv6-адреса источника и назначения, номера порта TCP/UDP, типа протокола, DiffServ (ToS, DSCP, IP Precedence), временного диапазона;
- полисинг трафика;
- ограничения полосы пропускания с шагом 16 кбит/с;
- количество очередей на каждом порту: 8;
- типы очередей:
 - для ZES-2028G(P)S-x-A — Strict Priority, WDRR;
 - для остальных модификаций — Strict Priority, WRR, WDRR.

Безопасность:

- привязка порта к MAC-адресу;
- ограничение количества MAC-адресов на порту;
- количество списков доступа:
 - для ZES-2010G(P)S, ZES-2110GS, ZES-2028GPS-AC220-B — 1408;
 - для ZES-2028G(P)S-x-A — 384;
 - для остальных модификаций — 2048.
- простые и расширенные списки доступа (ACL): MAC, IP, IP-MAC, User-Defined ACL;
- фильтрация данных на основе: номера порта, VLAN ID, 802.1p, MAC-адреса источника и назначения, IPv4-адреса источника и назначения, IPv6-адреса источника и назначения, номера порта TCP/UDP, типа протокола, полей ToS и IP Precedence, поля EtherType, временного диапазона;
- port security, максимальное количество записей MAC-адресов на порт — 4096;
- IP-MAC-port binding, максимальное количество записей на устройство:
 - для ZES-2010G(P)S, ZES-2110GS, ZES-2028GPS-AC220-B — 1408;
 - для ZES-2028G(P)S-x-A — 384;
 - для остальных модификаций — 2048.
- функции AAA;
- 802.1x;
- управление доступом 802.1x на основе портов и MAC-адресов;
- 802.1x Guest VLAN, 802.1x Dynamic VLAN Assigment;
- Port Isolation;
- RADIUS/TACACS+, локальная база пользователей;
- контроль broadcast, multicast и unicast шторма на каждом порту;
- защита от DoS-атак;
- ARP Inspection (защита от ARP-атак).

IPv6:

- поддержка IPv6;
- IPv6 списки доступа;
- QoS на основе IPv6;
- IPv6 MVR;
- IPv6 MLD snooping;
- IPv6 управление;
- IPv6 Stateless Auto Configuration (только в ZES-2028G(P)S-x-A³);
- IPv6 ICMP;
- IPv6 ND, ND Snooping;
- IPv6 Multicast Address Types.

Производительность:

- коммутационная фабрика:
 - ZES-2052GS — 104 Гбит/с;

³ SLAAC поддерживается только в режиме сервера, режим клиента не поддерживается

- ZES-2028G(P)S-x-A — 56 Гбит/с;
- ZES-2028GPS-AC220-B — 56 Гбит/с;
- ZES-2110GS — 20 Гбит/с;
- ZES-2010G(P)S — 20 Гбит/с.
- производительность (для кадров Ethernet длиной 64 байта):
 - ZES-2052GS — 77.4 Мп/с;
 - ZES-2028G(P)S-x-A — 41.7 Мп/с;
 - ZES-2028GPS-AC220-B — 41.7 Мп/с;
 - ZES-2110GS — 14.9 Мп/с;
 - ZES-2010G(P)S — 14.9 Мп/с.
- размер таблицы MAC-адресов:
 - для ZES-2010G(P)S, ZES-2110GS, ZES-2028GPS-AC220-B — 8192;
 - для остальных модификаций — 16384.
- размер пакетного буфера:
 - ZES-2010G(P)S, ZES-2110GS, ZES-2028GPS-AC220-B — 4 Мбит;
 - остальные — 12 Мбит.
- максимальный кадр:
 - для ZES-2010G(P)S — 9216 байт;
 - для ZES-2110GS, ZES-2028GPS-AC220-B — 10222 байт;
 - для ZES-2028G(P)S-x-A — 10218 байт;
 - для остальных модификаций — 12288 байт.
- оперативная память:
 - для ZES-2028G(P)S-x-A — 256 Мбайт;
 - для остальных модификаций — 128 Мбайт.
- flash-память: 32 Мбайт;
- метод коммутации: Store and Forward.

Управление и мониторинг:

- командная строка (CLI), два уровня доступа: мониторинг, управление;
- Telnet;
- SSH;
- Console;
- Web-интерфейс (SSL);
- IPv4/v6-управление;
- кластер управления;
- BootP/DHCP-клиент;
- SNMP v1, v2c, v3;
- SNMP Trap;
- Dying GASP;
- RMON (группы 1, 2, 3, 9);
- локальный журнал событий;
- Syslog;
- sFlow;
- TFTP/FTP-клиент;
- TFTP/FTP-сервер;
- DHCP-сервер;
- Telnet-сервер;
- NTP/SNTP⁴;
- зеркалирование портов (SPAN, RSPAN): one-to-one, many-to-one, на основе потока трафика;
- OAM EFM;
- IEEE 802.3az (Energy Efficient Ethernet) (нет в ZES-2028G(P)S-x-A);
- возможность хранения нескольких образов ПО и конфигурационных файлов (нет в ZES-2028G(P)S-x-A);
- отложенная перезагрузка.

Диагностика:

- диагностика кабеля (TDR);
- диагностика оптических трансиверов (DDM);
- ping, traceroute, debug;
- светодиодная индикация.

⁴ Поддерживается функция NTP/SNTP-клиента и NTP-ретранслятора, функция NTP/SNTP-сервера не поддерживается

5.1.2 Конструктивное исполнение и электропитание

Варианты конструктивного исполнения и электропитания изделия приведены в Табл. 2.

Табл. 2 — Варианты конструктивного исполнения и электропитания

Модификация	Конструктивное исполнение (ШхГхВ)	Напряжение электропитания	Масса, кг	Мощность коммутатора, не более	Бюджет PoE, не менее	Мощность с PoE, не более
ZES-2110GS-AC220	Металлический корпус 266x161x43.6 мм Пассивное охлаждение	~100..240В, 50..60 Гц	0,9	8 Вт	-	-
ZES-2110GS-DCH	Металлический корпус 266x161x43.6 мм Пассивное охлаждение	= 36..72В	0,9	8 Вт	-	-
ZES-2010GS-AC220	Металлический корпус 220x160x44 мм Пассивное охлаждение	~100..240В, 50..60 Гц	1,1	10 Вт	-	-
ZES-2010GS-DCH	Металлический корпус 220x160x44 мм Пассивное охлаждение	= 36..72В	1,1	10 Вт	-	-
ZES-2010GPS-AC220	Металлический корпус 340x200x44 мм Пассивное охлаждение	~100..240В, 50..60 Гц	3,5	10 Вт	124 Вт	150 Вт
ZES-2028GS-AC220	Металлический корпус 440x220x44 мм Пассивное охлаждение	~100..240В, 50..60 Гц	2,42	30 Вт	-	-
ZES-2028GS-DC60	Металлический корпус 440x220x44 мм Пассивное охлаждение	= 18..72В	2,42	30 Вт	-	-
ZES-2028GPS-AC220	Металлический корпус 440x260x44 мм Активное охлаждение	~100..240В, 50..60 Гц	5,3	30 Вт без PoE	370 Вт	450 Вт
ZES-2028GS-AC220-A	Металлический корпус 440x173x43.6 мм Пассивное охлаждение	~100..240В, 50..60 Гц	2,1	30 Вт	-	-
ZES-2028GS-DC60-A	Металлический корпус 440x173x43.6 мм Пассивное охлаждение	= 18..72В	2,1	30 Вт	-	-

ZES-2028GPS-AC220-A	Металлический корпус 440x304x44 мм Активное охлаждение	~100..240В, 50..60 Гц	4,2	30 Вт без PoE	370 Вт	450 Вт
ZES-2028GPS-AC220-B	Металлический корпус 440x265x44 мм Активное охлаждение	~100..240В, 50..60 Гц	3,8	30 Вт без PoE	370 Вт	450 Вт
ZES-2052GS-AC220	Металлический корпус 442x240x43.6 мм Активное охлаждение	~100..240В, 50..60 Гц	4,7	40 Вт	-	-
ZES-2052GS-DC60	Металлический корпус 442x240x43.6 мм Активное охлаждение	= 18..72В	4,7	40 Вт	-	-

5.1.3 Условия эксплуатации

Условия эксплуатации изделий:

- температура окружающей среды — от 0 до 50 °С;
- относительная влажность воздуха — от 5 до 95 % без конденсата;
- режим работы — круглосуточный;
- наработка на отказ — 300000 часов.

Коммутатор должен быть подключен к системе электропитания с заземлением.

5.1.4 Условия хранения

Условия хранения изделий:

- температура окружающей среды — от -40 до 70 °С;
- относительная влажность воздуха — от 5 до 95 % без конденсата.

5.2 Порты изделия

5.2.1 Порт Ethernet

- физический интерфейс: 10Base-T/100Base-TX/1000Base-T;
- режимы обмена: полудуплексный или дуплексный;
- автоматическое согласование параметров (AutoNegotiation);
- авто MDI/MDI-X;
- тип разъема: розетка RJ-45 (назначение контактов указано в Приложение 1).

5.2.2 Слот SFP

SFP-слот предназначен для установки SFP-модулей.

Для ZES-2028G(-P)S-x-A:

- стандарт: 1000Base-X SFP;
- скорость передачи: 1000 Мбит/с.

Для остальных модификаций:

- стандарт: 100Base-FX/1000Base-X SFP;
- скорость передачи: 100/1000 Мбит/с.

Допускается “горячая” замена модуля (hot-swap).

5.2.3 Console

Порт Console выполняет функции устройства типа DCE и имеет цифровой интерфейс RS-232.

- скорость асинхронного обмена:
- для ZES-2028G(P)S-x-A — 115200 бит/с;
- для остальных модификаций — 9600 бит/с;
- количество битов данных — 8;
- контроль по четности или нечетности отсутствует;
- количество стоп-битов — 1;
- управление потоком данных отсутствует;
- тип разъема: розетка RJ-45 (назначение контактов указано в Приложение 2).

5.2.4 Порт USB (только в ZES-2028G(P)S-x-A)

Порт USB предназначен для подключения внешнего накопителя данных и имеет цифровой интерфейс USB 2.0;

- тип разъема: розетка USB Type-A

5.3 Внешний вид

5.3.1 Передняя панель

На передней панели расположены следующие элементы:

- разъемы портов Ethernet;
- разъемы SFP-слотов;
- разъем для подключения питания (в модификациях ZES-2110GS-AC220, ZES-2110GS-DCH, ZES-2010GS-AC220, ZES-2010GS-DCH, ZES-2010GPS-AC220, ZES-2028GS-AC220, ZES-2028GS-DC60, ZES-2028GS-AC220-A группы 1, ZES-2028GS-AC220-A группы 2, ZES-2028GS-DC60-A, ZES-2028GPS-AC220-A группы 1);
- клемма заземления (в модификациях ZES-2010GS-AC220, ZES-2010GS-DCH, ZES-2010GPS-AC220, ZES-2028GS-AC220, ZES-2028GS-DC60, ZES-2028GS-AC220-A группы 2);
- разъем порта Console;
- разъем порта USB (в модификациях ZES-2028G(P)S-x-A группы 1 и 2);
- светодиодные индикаторы;
- кнопка перезагрузки (в модификациях ZES-2010GS-AC220, ZES-2010GS-DCH, ZES-2010GPS-AC220, ZES-2028GS-AC220, ZES-2028GS-DC60, ZES-2028GPS-AC220, ZES-2052GS-AC220, ZES-2052GS-DC60);
- кнопка MODE (в модификации ZES-2028GPS-AC220-A группы 1 и 2).



Рис. 4 — Вид передней панели коммутаторов ZES-2110GS-AC220



Рис. 5 — Вид передней панели ZES-2110GS-DCH



Рис. 6 — Вид передней панели коммутаторов ZES-2010GS-AC220

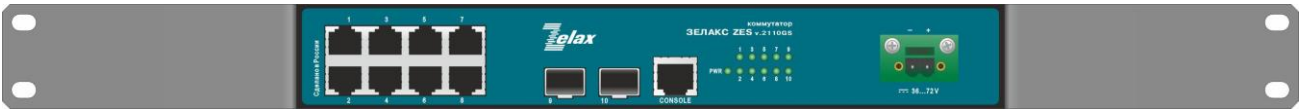

Рис. 7 — Вид передней панели коммутаторов ZES-2010GS-DCH



Рис. 8 — Вид передней панели коммутаторов ZES-2010GPS-AC220

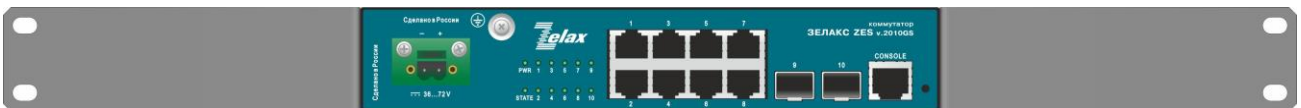

Рис. 9 — Вид передней панели коммутаторов ZES-2028GS-AC220

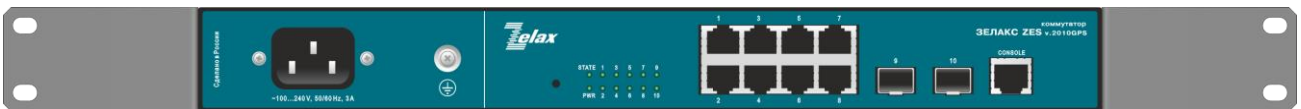

Рис. 10 — Вид передней панели коммутаторов ZES-2028GS-DC60

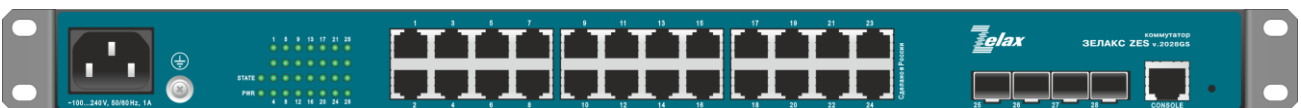

Рис. 11 — Вид передней панели коммутаторов ZES-2028GPS-AC220

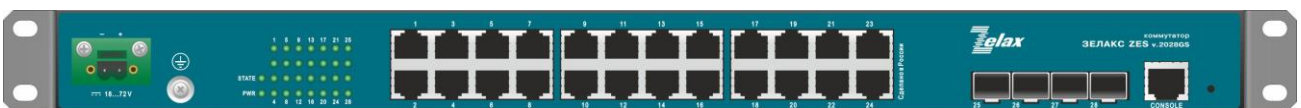

Рис. 12 — Вид передней панели коммутаторов ZES-2028GS-AC220-A группы 1

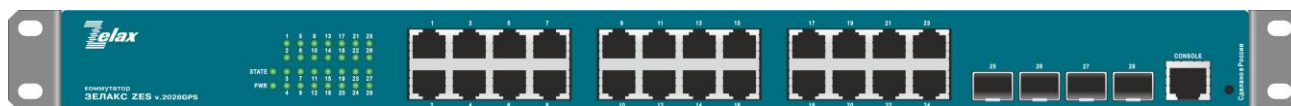

Рис. 13 — Вид передней панели коммутаторов ZES-2028GS-AC220-A группы 2



Рис. 14 — Вид передней панели коммутаторов ZES-2028GS-DC60-A



Рис. 15 — Вид передней панели коммутаторов ZES-2028GPS-AC220-A группы 1



Рис. 16 — Вид передней панели коммутаторов ZES-2028GPS-AC220-A группы 2



Рис. 17 — Вид передней панели коммутаторов ZES-2052GS-AC220, ZES-2052GS-DC60

5.3.2 Индикаторы, расположенные на передней панели

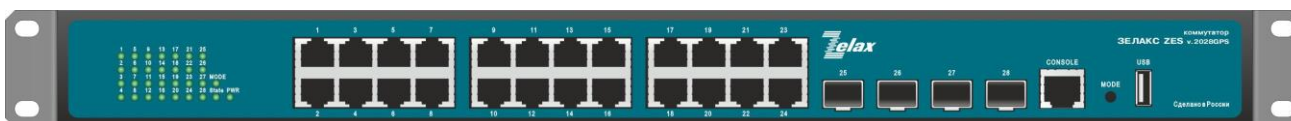
На передней панели коммутаторов расположены следующие индикаторы: PWR, STATE, LNK/ACT.

Табл. 3 — Описание индикаторов передней панели ZES-20xxG, ZES-21xxG

Индикатор	Состояние	Описание
LNK/ACT	Мигает зеленым цветом	Линия исправна, идёт приём/передача данных
	Светится постоянно зеленым цветом	Линия исправна, данные не передаются
	Не светится	Порт выключен
	Светится постоянно красным цветом в режиме индикации работы PoE (только для ZES-2028GPS-AC220-A) ⁵	Функция PoE включена на порту
	Не светится в режиме индикации работы PoE (только для ZES-2028GPS-AC220-A)	Функция PoE выключена на порту
PWR (кроме ZES-2110GS)	Светится постоянно зеленым цветом	Напряжение питания подано
	Не светится	Напряжение питания отсутствует
PWR ⁶ (в ZES-2110GS)	Светится постоянно зеленым цветом	Напряжение питания подано, операционная система не запущена
	Мигает зеленым цветом	Операционная система успешно инициализирована
	Не светится	Напряжение питания отсутствует
STATE (кроме ZES-2110GS)	Светится постоянно зеленым цветом (кроме ZES-2028G(P)S-x-A и ZES-2052GS)	Операционная система не запущена
	Не светится (в ZES-2028G(P)S-x-A и ZES-2052GS)	Операционная система не запущена
	Мигает зеленым цветом	Операционная система успешно инициализирована
	Светится желтым цветом	Сбой программы инициализации
PoE	Светится постоянно зеленым цветом	Индикаторы портов LNK/ACT показывают состояние функции PoE
	Не светится	Индикаторы портов LNK/ACT показывают состояние линии и прием/передачу данных

5.3.3 Элементы управления, расположенные на передней панели

Табл. 4 — Описание элементов управления передней панели ZES-20xxG, ZES-21xxG

Элемент управления	Описание
Кнопка перезагрузки (кроме ZES-2110GS, ZES-2028G(P)S-x-A и ZES-2028GPS-AC220-B)	При зажатии на 5 секунд перезагружает коммутатор
Кнопка MODE (только в ZES-2028GPS-AC220-A)	Переключает режим работы индикаторов портов LNK/ACT между режимом индикации состояния линии и приема/передачи данных и режимом индикации работы функции PoE

⁵ На коммутаторах ZES-2028GPS-AC220-A индикаторы портов LNK/ACT могут работать в двух режимах: режиме индикации состояния линии и приема/передачи данных или в режиме индикации работы функции PoE. Переключение режимов работы индикаторов портов LNK/ACT производится с помощью кнопки MODE.

⁶ На коммутаторах ZES-2110GS индикатор PWR выполняет функции индикатора STATE.

5.3.4 Задняя панель

На задней панели расположены следующие элементы:

- разъем для подключения питания (в модификациях ZES-2028GPS-AC220, ZES-2052GS-AC220, ZES-2028GPS-AC220-A группы 2, ZES-2052GS-DC60);
- клемма заземления (в модификациях ZES-2110GS-AC220, ZES-2110GS-DCH, ZES-2028GPS-AC220, ZES-2028GS-AC220-A группы 1, ZES-2028GS-DC60-A, ZES-2028GPS-AC220-A группы 1, ZES-2028GPS-AC220-A группы 2, ZES-2052GS-AC220, ZES-2052GS-DC60);
- разъем для крепления замка Kensington (только в модификациях ZES-2110GS-AC220 и ZES-2110GS-DCH).



Рис. 18 — Вид задней панели коммутаторов ZES-2110GS-AC220 и ZES-2110GS-DCH



Рис. 19 — Вид задней панели коммутаторов ZES-2028GPS-AC220, ZES-2028GPS-AC220-A группы 2



Рис. 20 — Вид задней панели коммутаторов ZES-2028GS-AC220-A группы 1, ZES-2028GS-DC60-A

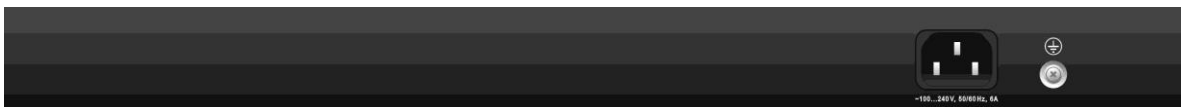

Рис. 21 — Вид задней панели коммутаторов ZES-2028GS-AC220-A группы 2

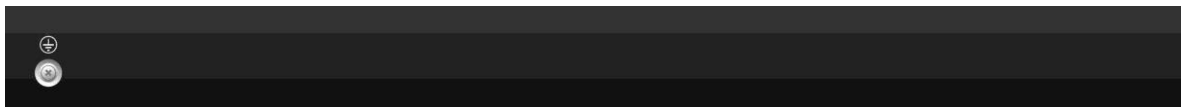

Рис. 22 — Вид задней панели коммутаторов ZES-2028GPS-AC220-A группы 1



Рис. 23 — Вид задней панели коммутаторов ZES-2052GS-AC220

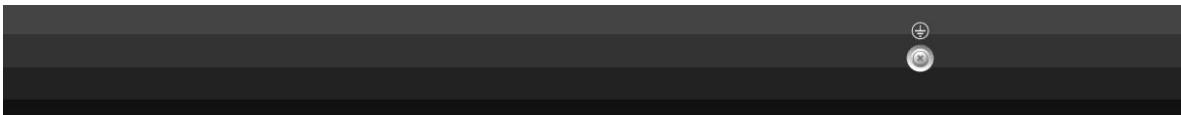

Рис. 24 — Вид задней панели коммутаторов ZES-2052GS-DC60

6 Установка и подключение коммутатора

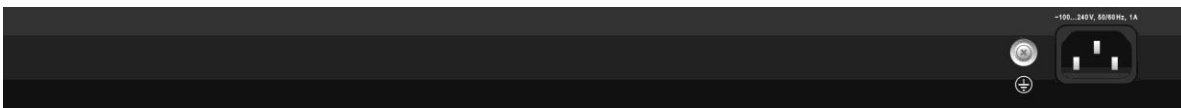
Установка изделия должна производиться в сухом отапливаемом помещении. Перед установкой необходимо произвести внешний осмотр изделия с целью выявления механических повреждений корпуса и соединительных элементов.

Перед подключением изделия следует внимательно изучить настоящее руководство.

Если изделие хранилось при температуре ниже 0 °С, перед первым включением его необходимо выдержать при комнатной температуре не менее двух часов.

6.1 Установка

Установите коммутатор в 19-дюймовую стойку или ровную поверхность (например, стол).

Следует иметь в виду, что:

- каждое устройство в стойке при работе выделяет тепло, поэтому устройства не должны размещаться в стойке вплотную;
- детали стойки или расположенных в ней устройств не должны закрывать вентиляционные отверстия коммутатора.

6.2 Подключение

Последовательность подключения:

- для модификаций с индексом **AC220**:
 - подключите клемму заземления коммутатора к внешнему защитному заземлению;
 - вставьте розетку кабеля питания (входящего в комплект поставки) в разъем на панели коммутатора, а вилку на другом конце кабеля питания — в розетку электросети. Напряжение питания должно соответствовать требованиям, указанным в Табл. 2.
- для модификаций с индексом **DCH, DC60**:
 - подключите клемму заземления коммутатора к внешнему защитному заземлению;
 - перед началом подключения источника питания к клеммной колодке коммутатора (входящей в комплект поставки) убедитесь, что источник питания постоянного тока, к которому планируется выполнять подключение коммутатора, выключен;
 - извлеките клеммную колодку из коммутатора и подключите источник постоянного тока к клеммной колодке коммутатора, соблюдая полярность, после чего вставьте клеммную колодку в разъем питания коммутатора;
 - подайте напряжение питания на коммутатор. Напряжение питания должно соответствовать требованиям, указанным в Табл. 2.
- убедитесь в том, что индикатор PWR на передней панели коммутатора светится зелёным цветом;
- после подачи питания на коммутатор, изделие выполняет процедуру самотестирования и начальной загрузки.

7 Управление

7.1 Способы управления

Настройка параметров и управление коммутатором осуществляется:

- через порт Console при подключении к нему внешнего терминала, в качестве которого может использоваться персональный компьютер;
- через любой порт Ethernet. При подключении через порт Ethernet, управление осуществляется посредством SNMP, Telnet, SSH или web-интерфейса.

Внимание! Для подключения через порт Ethernet необходимо создать интерфейс VLAN (см. п. 7.1.2) и присвоить ему IP-адрес.

7.1.1 Управление через порт Console

Управление коммутатором осуществляется через порт Console, к которому подключается устройство типа DTE, выполняющее функцию терминала (далее для краткости это устройство именуется терминалом). Подключение терминала к порту Console изделия производится с помощью кабеля, поставляемого в комплекте с коммутатором.

Порт терминала должен быть настроен следующим образом:

- асинхронная скорость передачи данных должна быть равна:
 - для ZES-2028G(P)S-x-A — 115200 бит/с;
 - для остальных — 9600 бит/с.
- число битов данных — 8;
- контроль по четности или нечетности отсутствует;
- число стоп-битов — 1;
- управление потоком данных отсутствует.

7.1.2 Настройка коммутатора для управления

1. Присвоение IP-адреса интерфейсу VLAN1:

```
switch>en
switch#config terminal
switch(config)#interface vlan 1
switch(config-if-vlan1)#ip address 172.25.1.201 255.255.255.0
```

2. Создание учетной записи пользователя:

```
switch>en
switch#config terminal
switch(config)#username admin privilege 15 password 0 1234
```

Внимание! После завершения этапов 1 и 2 следует выполнить команду **write**, чтобы сохранить настройки в энергонезависимую память.

7.1.3 Управление по протоколам Telnet, SSH и SNMP

Управление устройством посредством протоколов Telnet, SSH и SNMP осуществляется через порт Ethernet. Для управления устройством по протоколу Telnet может использоваться утилита PuTTY, находящаяся в открытом доступе, или аналогичные утилиты. Перед подключением через порт Ethernet необходимо создать интерфейс VLAN и присвоить ему IP-адрес (см. п. 7.1.2).

Для управления посредством протоколов SSH и SNMP на коммутаторе должны быть произведены дополнительные настройки, описанные в соответствующих разделах руководства по настройке.

7.1.4 Управление через web-интерфейс

Управление устройством посредством web-интерфейса осуществляется через порт Ethernet. Для управления устройством через web-интерфейс можно использовать браузер (например, Mozilla Firefox, Microsoft Edge, Google Chrome и т.п.). Перед подключением через порт Ethernet необходимо создать интерфейс VLAN и присвоить ему IP-адрес (см. п. 7.1.2). Функция HTTP-сервера включена на коммутаторе по умолчанию.

7.2 Управление через командную строку и режимы работы

При управлении устройством посредством CLI (Command Line Interface), пользователь вводит команду в виде последовательности символов в командной строке, расположенной на экране терминала. Результаты выполнения команд выводятся на экран терминала над командной строкой, при этом текст сообщений сдвигается снизу вверх по мере его поступления.

Для разграничения прав доступа к командам управления существуют два режима:

- пользовательский режим, при котором разрешён доступ к командам мониторинга. В этом режиме нельзя изменять конфигурацию изделия;
- привилегированный режим, при котором разрешён доступ к командам мониторинга и изменения конфигурации изделия.

В Табл. 5 приведены основные режимы управления, команды входа и выхода из них и состояние командной строки.

Табл. 5 — Режимы управления

Режим	Вход осуществляется	Вид командной строки	Описание	Выход из режима выполняется
Пользовательский	нажатием клавиши "Enter"	Switch>	Доступны команды мониторинга	-
Привилегированный	в пользовательском режиме выполнением команды enable	Switch#	Доступны команды мониторинга и настройки, а также режимы конфигурирования	командой exit
Конфигурирования общесистемных параметров	в привилегированном режиме выполнением команды configure terminal	Switch(config)#	Доступны команды настройки общесистемных параметров	командой exit
Конфигурирования интерфейсов	в режиме конфигурирования общесистемных параметров выполнением команды interface с указанием типа и номера интерфейса	Switch(config-if)#	Доступны команды настройки параметров интерфейсов	командой exit
Настройки пула адресов DHCP	в режиме конфигурирования общесистемных параметров выполнением команды ip dhcp pool <name>	Switch(dhcp-name-config)#	Доступны команды настройки параметров пула dhcp	командой exit
Настройки списков доступа	в режиме конфигурирования общесистемных параметров выполнением команды ip access-list {standard extended} <name>	Switch(config-ip-std-nacl-name)# или Switch(config-ip-ext-nacl-name)#	Доступны команды настройки параметров стандартного и расширенного списков доступа	командой exit

7.2.1 Синтаксис команд

Синтаксис команд, вводимых в командной строке:

команда <переменная> { **параметр** | ... | параметр } [**параметр**]

где:

Команда — строго заданная последовательность символов, определяющая дальнейшие параметры.

Параметр — ключевое слово, IP-адрес, маска сети, IP-адрес с маской, MAC-адрес, число, слово, строка.

Команда и параметры отделяются друг от друга пробелами.

При описании синтаксиса команд используются следующие обозначения:

- в фигурных скобках {} указываются обязательные параметры;
- в квадратных скобках [] указываются необязательные параметры;
- символ "|" обозначает логическое "или" — выбор между различными параметрами;
- ключевые слова выделяются жирным шрифтом.

Для исполнения набранной команды необходимо нажать клавишу "Enter".

Для получения контекстной справки используется символ "?".

При нажатии клавиши табуляции "Tab" происходит автоматическое доопределение сокращенных названий команд и некоторых типов параметров до их полного вида, или, в случае, когда несколько команд начинаются с одинаковых символов, до их общей части.

Последние десять введенных команд хранятся в буфере. Чтобы воспользоваться ранее введенной командой, необходимо нажать клавишу "↑" (вверх) или "↓" (вниз).

7.2.2 Контекстная справка

Для получения контекстной справки используется символ "?". Данная операция доступна во всех режимах.

При вводе символа "?" выводится список команд, доступных в данном режиме.

Пример. Использование контекстной справки для получения списка команд, доступных в пользовательском режиме:

```
switch>?  
Exec commands:  
clear          Reset functions  
copy           Copy file  
crypto         Ssh crypto key clear command  
debug         Debugging functions  
disable       Turn off privileged mode command  
enable        Turn on privileged mode command  
exit          End current mode and down to previous mode  
help          Description of the interactive help system  
no            Negate a command or set its default  
ping          Send ipv4 echo messages  
ping6        Send ipv6 echo messages  
public-key    public key  
show          Show running system information  
telnet        Connect remote computer  
tracert       Trace route to destination  
tracert6     Trace route to IPv6 destination  
virtual-cable-test Start virtual cable test  
who           Display who is on vty
```

При вводе символа "?" через пробел после команды выводится список параметров данной команды.

Пример. Использование контекстной справки для получения списка параметров команды **copy**:

```
switch#copy ?
WORD          Copy source file name, <1-128> character(local-filename or
              ftp://user:password@ip|host-name/remote-filename or
              tftp://ip|host-name/remote-filename or
              sftp://user:password@ip|host-name/remote-filename).
running-config Copy from current system configuration
```

7.2.3 Сообщения об ошибках

В Табл. 6 приведены типовые сообщения об ошибках, которые могут выводиться во время работы с командной строкой.

Табл. 6 — Сообщения об ошибках, выводимые при работе с командной строкой

Сообщение об ошибке	Описание ошибки
% Invalid input detected at '^' marker.	Команда введена с ошибкой или не распознана, при этом маркер “^” будет установлен под тем символом, начиная с которого была зарегистрирована ошибка ввода
% Incomplete command.	Команда введена без обязательного параметра
% Unrecognized command	Данная ошибка выдается при использовании контекстной справки при вводе недопустимой команды (или команды, которая недопустима в текущем режиме конфигурации)
% Ambiguous command: "<введенная команда>"	Возможно не менее двух интерпретаций введенной команды
%Interface 1/0/99 doesn't exist or error! Vlan 999 doesn't exist ERROR: class map 52 doesn't exist!	Специфичные сообщения об ошибках при вводе несуществующего элемента в качестве параметра
Error interface name Invalid hostname!	Специфичные сообщения об ошибках при вводе недопустимого формата параметра

8 Сохранение и загрузка конфигурации

Все действия, описанные в главе 8 доступны как через интерфейс командной строки (CLI) так и через web-интерфейс.

8.1 Сохранение конфигурации

Во избежание потери рабочей конфигурации, связанной с перезагрузкой или отключением питания, выполните команду **copy running-config startup-config** или **write**.

Пример. Сохранение рабочей конфигурации:

```
switch#copy running-config startup-config
Write running-config to current startup-config successful
switch#%Jan 01 00:10:16 2006 Write configuration successfully!
```

8.2 Сохранение конфигурации на сервере

Процедура сохранения конфигурации заключается в копировании файла с настройками из энергонезависимой памяти изделия (flash-память) на сервер. При этом используется один из протоколов FTP (File Transfer Protocol) или TFTP (Trivial File Transfer Protocol).

Для сохранения файла с настройками выполните следующие действия:

1. Включите сервер FTP/TFTP;
2. Подключите один из портов изделия к сети. Примеры подключения показаны на Рис. 25:



Рис. 25 — Примеры подключения изделия для сохранения и загрузки конфигурации или обновления программного обеспечения

3. Настройте коммутатор для управления (см. п. 7.1.2);
4. Скопируйте файл с настройками на сервер TFTP, используя команду **copy** с указанием следующих параметров:
 - тип конфигурации: **running-config** — рабочая конфигурация или **startup-config** — загрузочная конфигурация;
 - тип сервера, на который будет производиться сохранение: **tftp** — сервер TFTP;
 - IP-адрес сервера;
 - имя сохраняемого файла.

Пример. Сохранение рабочей конфигурации в файл с именем **backup-config.cfg** на сервер TFTP, имеющий IP-адрес **172.25.1.100**:

```
switch#copy running-config tftp://172.25.1.100/backup-config.cfg
Confirm copy file [Y/N]:y
Begin to send file, please wait...
```

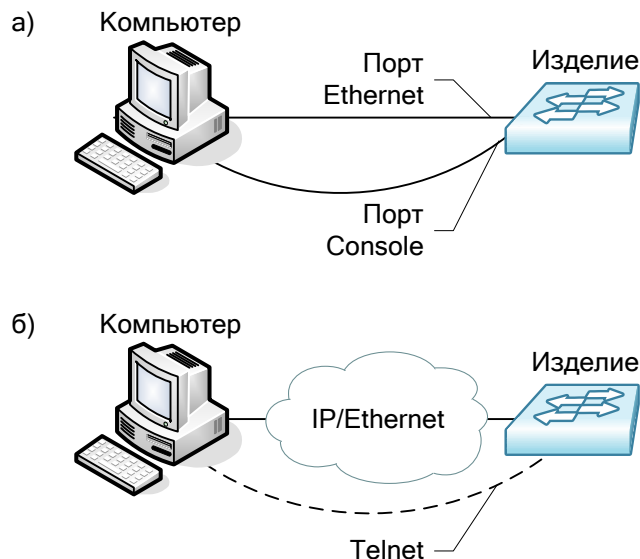
```
File transfer complete.  
close tftp client.  
switch#
```

8.3 Загрузка конфигурации с сервера

Процедура загрузки конфигурации заключается в копировании файла с настройками с сервера в энергонезависимую память изделия (Flash-память). При этом используется TFTP (Trivial File Transfer Protocol).

Для загрузки файла с настройками выполните следующие действия:

1. Включите на компьютере сервер TFTP;
2. Подключите один из портов устройства к сети. Примеры подключения показаны на Рис. 25;
3. Настройте коммутатор для управления (см. п. 7.1.2);
4. Скопируйте файл с настройками с сервера FTP/TFTP, используя команду `copy` с указанием следующих параметров:
 - тип сервера, с которого будет производиться копирование: `ftp` — сервер FTP или `tftp` — сервер TFTP;
 - файл, в который будут скопированы настройки: `startup.cfg` — загрузочная конфигурация;
 - IP-адрес сервера;
 - имя копируемого файла.

Пример. Загрузка настроек из файла с именем `backup-config.cfg` с сервера TFTP, имеющего IP-адрес `172.25.1.100`, в загрузочную конфигурацию:

```
switch#copy tftp://172.25.1.100/backup-config.cfg startup.cfg  
Confirm to overwrite the existed destination file? [Y/N]:y  
Begin to receive file, please wait...  
  
File transfer complete.  
Recv total 1071 bytes  
Write ok.  
close tftp client.
```

9 Восстановление заводских настроек

9.1 Восстановление заводской конфигурации с использованием командной строки

При необходимости возврата устройства к заводским настройкам выполните последовательность команд **set default**, **write** и **reload**.

Пример. Возврат к заводским настройкам:

```
switch#set default
Are you sure? [Y/N] = y
switch#write
switch#%Sep 04 10:45:10 2009 Switch configuration has been set default!
switch#reload
Process with reboot? [Y/N] y
The system is going down NOW!
```

9.2 Сброс пароля с использованием загрузчика

В случае, когда пароль на доступ в привилегированный режим утрачен, можно выполнить однократный сброс пароля. Для этого выполните следующие действия:

1. Во время загрузки коммутатора нажмите на клавиатуре сочетание клавиш “ctrl+b” для перехода в режим BootROM и дождитесь появления приглашения [Boot];
2. Выполните скрытую команду nopassword;
3. Выполните команду run.

Пример. Сброс пароля и загрузка с использованием загрузчика:

```
[Boot]: nopassword
clear password ok

[Boot]: run

Loading flash:/nos.img ...
```

Коммутатор будет загружен и, при переходе в привилегированный режим, пароль не будет запрашиваться. После чего можно изменить пароль с помощью команды `enable password`.

10.2 Обновление с использованием загрузчика

10.2.1 Обновление загрузчика:

Внимание! Обновление загрузчика нужно выполнять только по рекомендации службы технической поддержки компании Zelax, так как некорректное проведение этой процедуры приведет к неработоспособности устройства.

Для обновления загрузчика выполните следующие действия:

1. Подключите компьютер, содержащий файл загрузчика, к коммутатору к портам Management и Console;
2. Включите на компьютере сервер TFTP;
3. Во время загрузки коммутатора нажмите на клавиатуре сочетание клавиш “ctrl+b” для перехода в режим BootROM и дождитесь появления приглашения [Boot]:

```
U-Boot 2011.12 (Apr 01 2015 - 11:04:21)

System is booting, please wait...

Net Initialization Skipped

Bootrom version: 7.2.16

Creation date: Apr  1 2015 - 11:04:19

Testing RAM...
0x08000000 RAM OK.

[Boot]:
```

4. Введите команду “setconfig”, чтобы задать IP-адрес коммутатора в режиме BootROM и IP-адрес сервера:

```
[Boot]: setconfig
Host IP Address: [192.168.0.26] 172.25.1.201
Server IP Address: [192.168.0.1] 172.25.1.100
```

5. Выполните загрузку и запись файла boot.rom (команды load и write):

```
[Boot]: load boot.rom
Using rtl8390#0 device
TFTP from server 172.25.1.100; our IP address is 172.25.1.201
Filename 'boot.rom'.
Load address: 0x81000000
Loading: #####
done
Bytes transferred = 437376 (6ac80 hex)
[Boot]: write boot.rom
File exists, overwrite? (Y/N) [N] y

Writing flash:/boot.rom...
0 bytes written, 437376 bytes skipped

Write flash:/boot.rom OK.
```

6. Выполните перезагрузку коммутатора (команда reboot).

Bytes transferred = 14154680 (d7fbb8 hex)

После загрузки файла ПО с TFTP-сервера в оперативную память коммутатора, коммутатор загрузится с использованием загруженного файла ПО. Дождитесь полной загрузки коммутатора, затем переходите к следующему шагу.

Внимание! После выполнения шага 5, коммутатор выполнит разовую загрузку с использованием файла программного обеспечения с TFTP-сервера. При этом файл программного обеспечения не будет сохранен в энергонезависимую память, поэтому, если перезагрузить коммутатор на этом этапе, то нужно будет начинать процедуру заново с шага 1 настоящей инструкции. Для завершения процедуры обновления программного обеспечения в режиме загрузчика, нужно выполнить пункт 6 настоящей инструкции.

6. Выполните процедуру обновления программного обеспечения с использованием интерфейса командной строки, согласно инструкции из пункта 10.1. После этого файл программного обеспечения будет записан в энергонезависимую память и коммутатор вернется в штатный режим работы.

11 Рекомендации по устранению неисправностей

Изделие представляет собой сложное микропроцессорное устройство, поэтому устранение неисправностей, если они не связаны с очевидными причинами, возможно только на предприятии-изготовителе.

При возникновении вопросов, связанных с эксплуатацией изделия, обращайтесь в службу технической поддержки компании Zelax.

12 Гарантии изготовителя

Изделие прошло предпродажный прогон в течение 168 часов. Изготовитель гарантирует соответствие изделия техническим характеристикам при соблюдении пользователем условий эксплуатации.

Срок гарантии указан в гарантийном талоне изготовителя.

Изготовитель обязуется в течение гарантийного срока безвозмездно устранять выявленные дефекты путём ремонта или замены изделия или его модулей.

Если в течение гарантийного срока:

- пользователем были нарушены условия эксплуатации, приведенные в п. 5.1.3, или на изделие были поданы питающие напряжения, не соответствующие указанным в п. 5.1.2;
- изделию нанесены механические повреждения;
- порты изделия повреждены внешним опасным воздействием, то ремонт осуществляется за счет пользователя.

Доставка неисправного изделия в ремонт осуществляется пользователем.

Гарантийное обслуживание прерывается, если пользователь произвел самостоятельный ремонт изделия (в том числе, замену встроенного предохранителя).

Приложение 1. Назначение контактов портов Ethernet 10/100/1000Base-T

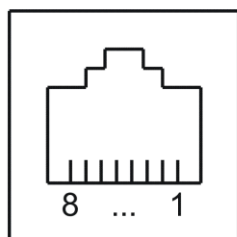

Розетка RJ-45

Номер контакта	Наименование сигнала
1	Bi-directional A+ (приём-передача)
2	Bi-directional A- (приём-передача)
3	Bi-directional B+ (приём-передача)
4	Bi-directional C+ (приём-передача)
5	Bi-directional C- (приём-передача)
6	Bi-directional B- (приём-передача)
7	Bi-directional D+ (приём-передача)
8	Bi-directional D- (приём-передача)

Приложение 2. Назначение контактов порта Console

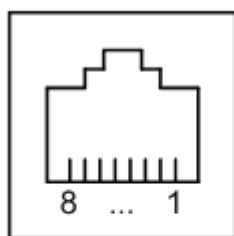

Розетка RJ-45

Номер контакта	Наименование сигнала
1	Не используется
2	Не используется
3	TD
4	Сигнальная земля
5	Сигнальная земля
6	RD
7	Не используется
8	Не используется

Приложение 3. Схема консольного кабеля

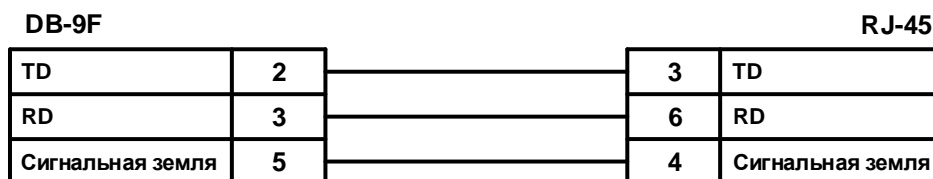

Приложение 4. Назначение контактов клеммной колодки для изделий с индексом питания DCH, DC60

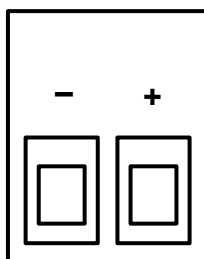

Наименование контакта	Назначение
+	Контакт для подключения положительного полюса источника питания
-	Контакт для подключения отрицательного полюса источника питания

Внимание! Требуется соблюдать полярность электропитания.